

Reliefs 3D Wall Coverings

Reliefs

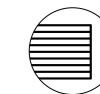

3D Wall Coverings

Concept	2
Collection	19
Cannè	20
Dorico	24
Hammered	28
Ribbed	32
Stripe	36
Tweed	40
The complete range	44
Company	46
Technical specs	49
Certifications	49
Features	50

Gres porcellanato
Porcelain stoneware
Grès cérame fin vitrifié
Feinsteinzeug
Porseleingres
Gres porcelánico

Discover more





Il progetto presenta sei originali rivestimenti 3D in gres porcellanato in grado di donare alle superfici uno speciale effetto tridimensionale che genera sensazioni tattili e percezioni estetiche inaspettate. Grazie al movimento visivo creato dai rilievi, esito delle nostre competenze tecnologiche, i rivestimenti prendono vita e giocano con la luce creando suggestivi chiaroscuri. L'approccio innovativo sprigiona tutte le potenzialità espressive del gres con risultati estetici sorprendenti, che esaltano la natura del materiale e offrono inedite opportunità di posa. Le conformazioni disponibili variano dall'elegante motivo a spina alla tradizionale scanalatura, passando per diverse tipologie di rigato inciso fino al naturale effetto martellato. Soluzioni ideate per essere posate con versatilità sia a parete sia per valorizzare volumi architettonici o elementi dell'arredo.

The project features six original 3D porcelain stoneware coverings that give surfaces a special three-dimensional effect, creating unexpected tactile sensations and aesthetic perceptions. Thanks to the visual movement created by the reliefs, the result of our technological expertise, the coverings come to life and play with light, creating striking contrasts of light and shadow. The innovative approach unleashes all the expressive potential of porcelain with surprising aesthetic results, enhancing the nature of the material and offering new installation possibilities. The available shapes range from the elegant herringbone pattern to the traditional groove, passing through various types of engraved lines to the natural hammered effect. Solutions designed to be flexibly installed both on walls and to enhance architectural volumes or furniture elements.

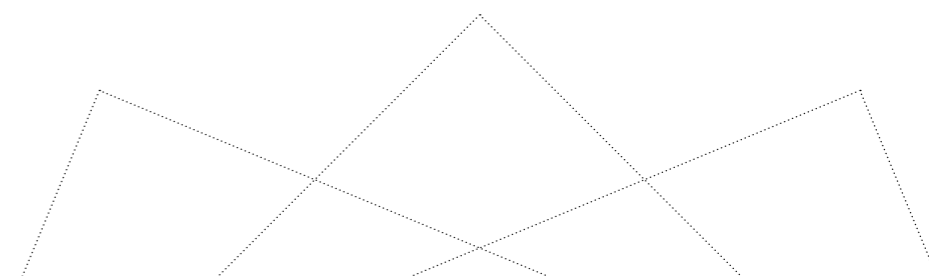

Le projet présente six revêtements 3D originaux en grès cérame, capables de donner aux surfaces un effet tridimensionnel spécial qui génère des sensations tactiles et des perceptions esthétiques inattendues. Grâce au mouvement visuel créé par les reliefs, résultat de nos compétences technologiques, les revêtements prennent vie et jouent avec la lumière, créant des clairs-obscurs suggestifs. L'approche innovante libère tout le potentiel expressif du grès cérame avec des résultats esthétiques surprenants, qui mettent en valeur la nature du matériau et offrent de nouvelles opportunités de pose. Les conformations disponibles vont du motif élégant en chevrons à la rainure traditionnelle, en passant par différentes types de rainurages gravés jusqu'à l'effet martelé naturel. Des solutions conçues pour être posées avec polyvalence tant sur les murs que pour mettre en valeur des volumes architecturaux ou des éléments d'ameublement.

Das Projekt präsentiert sechs originelle 3D-Verkleidungen aus Feinsteinzeug, die den Oberflächen einen speziellen dreidimensionalen Effekt verleihen, der unerwartete taktile Empfindungen und ästhetische Wahrnehmungen erzeugt. Dank der visuellen Bewegung, die durch die Reliefs entsteht – das Ergebnis unserer technologischen Fähigkeiten –, erwachen die Verkleidungen zum Leben und spielen mit dem Licht, wodurch eindrucksvolle Hell-Dunkel-Kontraste entstehen. Der innovative Ansatz entfaltet das gesamte Ausdruckspotenzial des Feinsteinzeugs mit überraschenden ästhetischen Ergebnissen, die die Natur des Materials betonen und neue Gestaltungsmöglichkeiten bieten. Die verfügbaren Formen reichen vom eleganten Fischgrätenmuster bis zur traditionellen Rillenstruktur, über verschiedene Arten von eingravierten Linien bis hin zur natürlichen gehämmerten Optik. Lösungen, die flexibel sowohl an Wänden als auch zur Aufwertung von architektonischen Volumen oder Möbelstücken eingesetzt werden können.

Het project presenteert zes originele 3D-wandbekledingen in porseleinen steengoed die oppervlakken een speciaal driedimensionaal effect geven, wat onverwachte tactiele sensaties en esthetische waarnemingen genereert. Dankzij de visuele beweging gecreëerd door de reliëfs, het resultaat van onze technologische expertise, komen de bekledingen tot leven en spelen ze met het licht, waardoor suggestieve licht-donkercontrasten ontstaan. De innovatieve benadering ontsluit alle expressieve mogelijkheden van porselein met verrassende esthetische resultaten, die de aard van het materiaal benadrukken en nieuwe plaatsingsmogelijkheden bieden. De beschikbare vormen variëren van het elegante visgraatmotief tot de traditionele groef, via verschillende soorten gegraveerde lijnen tot het natuurlijke gehamerde effect. Oplossingen die zijn ontworpen om flexibel te worden geïnstalleerd op zowel muren als architectonische volumes of meubels.

El proyecto presenta seis originales revestimientos 3D de gres porcelánico capaces de dotar a las superficies de un especial efecto tridimensional que genera inesperadas sensaciones táctiles y percepciones estéticas. Gracias al movimiento visual creado por los relieves, resultado de nuestras competencias tecnológicas, los revestimientos cobran vida y juegan con la luz, creando sugerentes claroscuros. El enfoque innovador desata todo el potencial expresivo del gres con sorprendentes resultados estéticos, que exaltan la naturaleza del material y ofrecen nuevas oportunidades de colocación. Las conformaciones disponibles varían desde el elegante motivo de espiga hasta el tradicional acanalado, pasando por diferentes tipos de rayado grabado hasta el natural efecto martillado. Soluciones diseñadas para ser colocadas con versatilidad tanto en paredes como para realzar volúmenes arquitectónicos o elementos de mobiliario.





3D Wall Coverings: vantaggi e tecnologie/ benefits and technologies/ avantages et technologies / vorteile und technologien / voordelen en technologieën / ventajas y tecnologías

IT Le proposte Reliefs sono ideate per essere posate con versatilità sia a parete sia per valorizzare volumi architettonici o elementi dell'arredo. Le 6 strutture sono disponibili su richiesta* su tutte le collezioni: un abaco progettuale che offre infinite possibilità di personalizzazione dei rivestimenti e permette un approccio creativo alla composizione degli spazi.

EN The Reliefs designs are conceived to be installed with versatility, both on walls and to enhance architectural volumes or furniture elements. The 3D wall coverings are available on request* for all collections: a design framework offering endless possibilities for cladding customization, allowing for a creative approach to space composition.

FR Les propositions Reliefs sont conçues pour être installées avec polyvalence, tant sur les murs que pour valoriser les volumes architecturaux ou les éléments de mobilier. Les 6 structures sont disponibles sur demande* pour toutes les collections: un cadre de conception offrant des possibilités infinies de personnalisation des revêtements et permettant une approche créative de la composition des espaces.

3Deep

3Deep Tecnica innovativa che sovrappone alla superficie delle piastrelle una grafica studiata appositamente, massimizzando la resa visiva del materiale con ogni incidenza di luce.

3Deep Innovative technology overlays a specially designed graphic on the tile surface, maximizing the material's visual effect with every incidence of light.

3Deep Une technologie innovante qui superpose une graphie spécialement étudiée à la surface des carreaux, maximisant l'effet visuel du matériau avec chaque incidence de lumière.

DE Die Reliefs-Konzepte sind so konzipiert, dass sie vielseitig sowohl an Wänden als auch zur Aufwertung architektonischer Volumen oder Möbelstücke eingesetzt werden können. Die 6 Strukturen sind auf Anfrage* für alle Kollektionen verfügbar: ein Design-Toolkit, das unendliche Möglichkeiten zur Personalisierung der Verkleidungen bietet und einen kreativen Ansatz für die Raumgestaltung ermöglicht.

NL De Reliefs-ontwerpen zijn bedacht om met veelzijdigheid te worden geïnstalleerd, zowel op muren als om architectonische volumes of meubelstukken te accentueren. De 6 structuren zijn op aanvraag* beschikbaar voor alle collecties: een ontwerpboek dat eindeloze mogelijkheden biedt voor het personaliseren van bekledingen en een creatieve benadering van ruimtecompositie mogelijk maakt.

ES Las propuestas Reliefs están diseñadas para ser instaladas con versatilidad tanto en paredes como para realzar volúmenes arquitectónicos o elementos del mobiliario. Las 6 estructuras están disponibles bajo pedido* para todas las colecciones: un catálogo de diseño que ofrece infinitas posibilidades de personalización de revestimientos y permite un enfoque creativo en la composición de los espacios.

3Deep Innovative Technologie, die eine speziell gestaltete Grafik auf die Oberfläche der Fliesen aufbringt und so die visuelle Wirkung des Materials bei jedem Lichteinfall maximiert.

3Deep Innovatieve technologie die een speciaal ontworpen grafisch ontwerp over het tegeloppervlak legt, waardoor het visuele effect van het materiaal bij elke lichtinval wordt gemaximaliseerd.

3Deep Una tecnología innovadora que superpone un gráfico especialmente diseñado sobre la superficie de las baldosas, maximizando el efecto visual del material con cada incidencia de luz.

3D Wall Coverings: contesti applicativi /

Applications / Domaines d'application / Einsatzbereiche /

Toepassingsgebieden / Contextos de aplicación

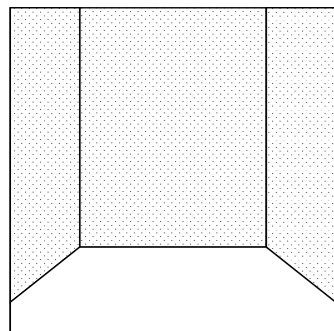

Pannellature complete /
Full Paneling /
Panneaux complets /
Vollständige Verkleidung /
Volledige bekleding /
Paneles completos

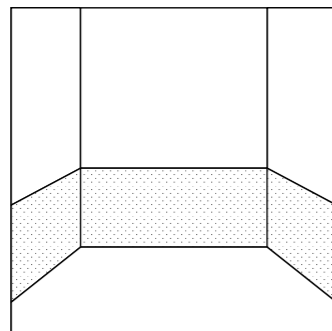

Boiseries /
Wainscoting /
Boiseries /
Wandtäfelungen /
Houten lambrisering /
Boiseries

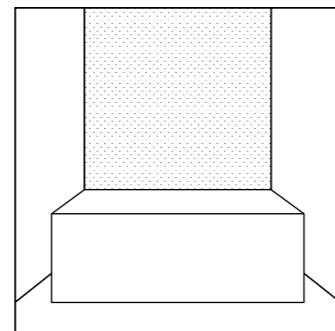

Alzate /
Backsplashes /
Crédences /
Küchenrückwände /
Achterwänden /
Salpicaderos

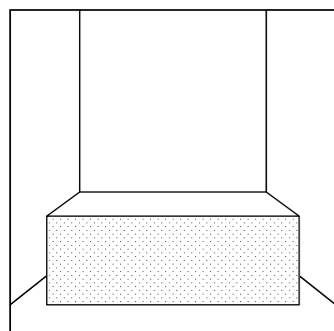

Rivestimenti per mobili /
Furniture Cladding /
Revêtements de mobilier /
Möbelverkleidungen /
Meubelbekleding /
Revestimientos de
muebles

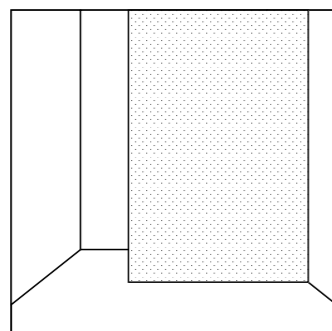

Pareti modulari /
Modular Walls /
Murs modulaires /
Modulare Wände /
Modulaire wanden /
Paredes modulares

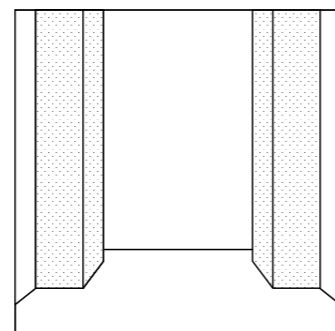

Colonne/ Pilastrì /
Columns/Pillars /
Colonnes/Piliers /
Säulen/Pfeiler /
Kolommen/Pilaren /
Columnas/Pilares

Eik Rice 25x150/10"x60" R — Prestigio Onyx Cannè Beige 60x120/24"x48" R

Concept
8/9





Etherea Stripe Ivory 60×120/24"×48" R



Etherea Sand 120×120/48"×48" R Matt — Stripe Ivory 60×120/24"×48" R







Grayn Tweed Clay 60x120/24"x48" R



Collection

Cannè

IT La raffinatezza del cannettato rivive in questa struttura che riattualizza la tradizione e aggiunge un tocco senza tempo ai rivestimenti. La struttura Cannè è molto versatile e può essere abbinata a tutti i materiali, per conferire agli ambienti un senso di lusso discreto e ricercato.

EN The refinement of the grooved pattern comes alive in this structure that updates tradition and adds a timeless touch to coverings. The Cannè structure is very versatile and can be paired with any material, giving spaces a sense of discreet and refined luxury.

FR Le raffinement du motif cannelé prend vie dans cette structure qui réactualise la tradition et ajoute une touche intemporelle aux revêtements. La structure Cannè est très polyvalente et peut être associée à tous les matériaux pour conférer aux espaces un luxe discret et raffiné.

DE Die Raffinesse des gerillten Musters lebt in dieser Struktur wieder auf, die die Tradition aktualisiert und den Verkleidungen einen zeitlosen Touch verleiht. Die Struktur Cannè ist sehr vielseitig und kann mit allen Materialien kombiniert werden, um den Räumen ein Gefühl von diskretem und raffiniertem Luxus zu verleihen.

NL De verfijning van het geribbelde patroon komt tot leven in deze structuur, die traditie actualiseert en een tijdloze touch toevoegt aan de bekledingen. De Cannè-structuur is zeer veelzijdig en kan met elk materiaal worden gecombineerd om ruimtes een gevoel van discrete en verfijnde luxe te geven

ES La refinación del motivo acanalado cobra vida en esta estructura que actualiza la tradición y añade un toque atemporal a los revestimientos. La estructura Cannè es muy versátil y puede combinarse con todos los materiales, dotando a los ambientes de un lujo discreto y refinado.

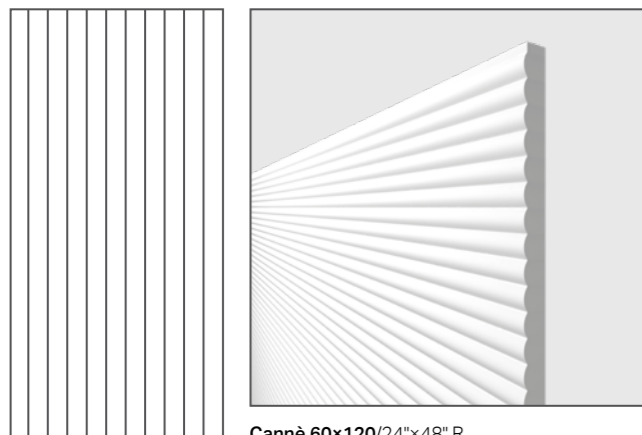

Cannè 60×120/24"×48" R

Prestigio Onyx Cannè Beige 60×120/24"×48" R

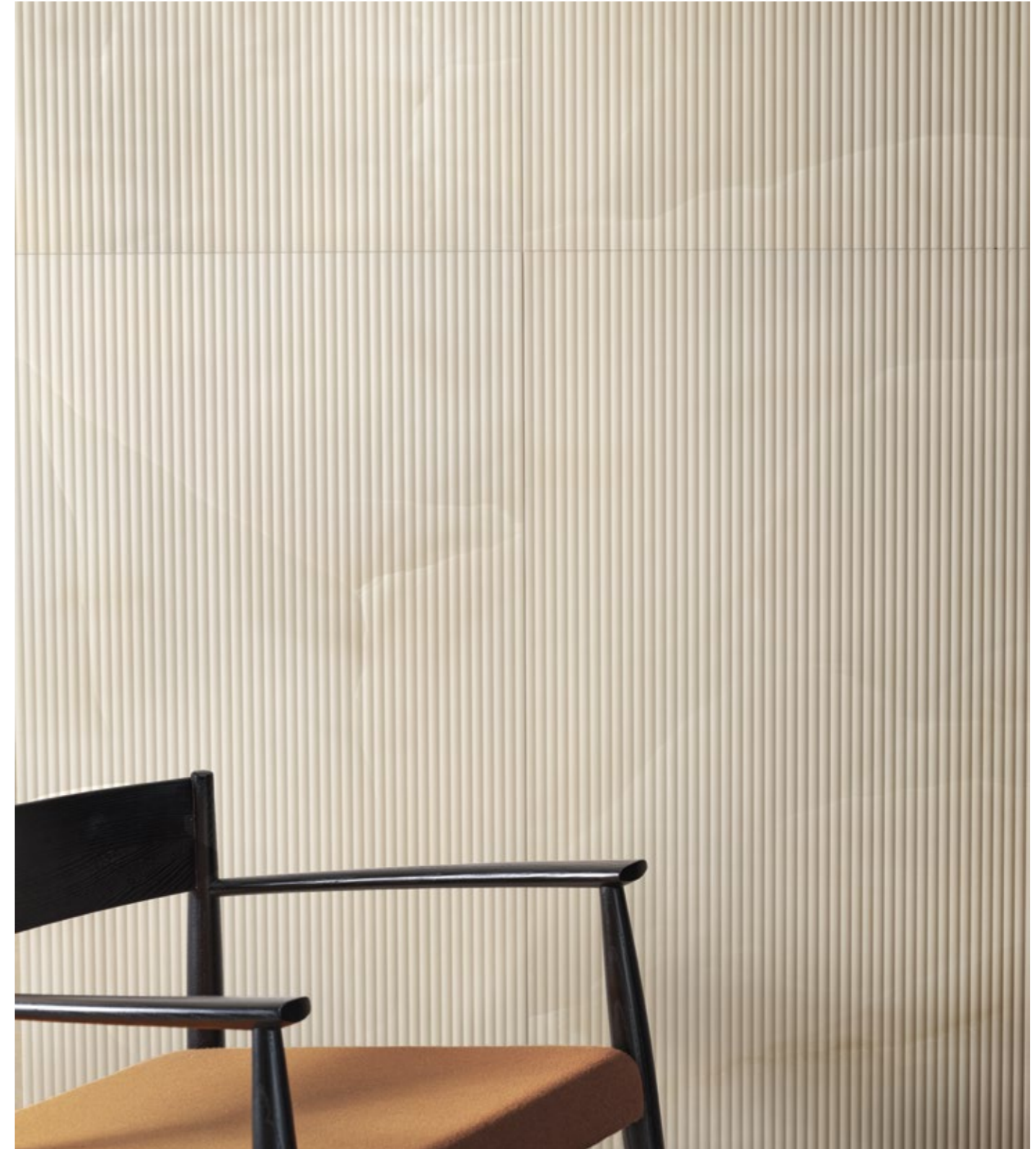



Cannè Eik 3Deep

V3
Moderate



Cannè Almond 60×120/24"×48" R RK81



Cannè Honey 60×120/24"×48" R RK82



Cannè Natural 60×120/24"×48" R RK83

Cannè Prestigio Onyx

V2
Slight



Cannè Beige 60×120/24"×48" R RK84



Cannè Grey 60×120/24"×48" R RK85



Cannè White 60×120/24"×48" R RK86

Dorico

IT La scanalatura si ispira all'architettura classica, in un incontro tra epoche che impreziosisce il materiale. La geometria della scansione regolare è ammorbidita dall'incavo curvilineo, che interagisce armoniosamente con la luce e trasmette un'immagine di pregio.

EN The groove is inspired by classical architecture, blending eras to enrich the material. The regular scan geometry is softened by the curved indentation, which interacts harmoniously with light and conveys a prestigious image.

FR La rainure s'inspire de l'architecture classique, dans une rencontre entre époques qui enrichit le matériau. La géométrie de la scansion régulière est adoucie par le creux curviligne, qui interagit harmonieusement avec la lumière et transmet une image de prestige.

DE Die Rillenstruktur ist von der klassischen Architektur inspiriert und verbindet verschiedene Epochen, um das Material zu bereichern. Die regelmäßige geometrische Struktur wird durch die geschwungene Vertiefung aufgelockert, die harmonisch mit dem Licht interagiert und ein hochwertiges Bild vermittelt..

NL De groef is geïnspireerd op klassieke architectuur en verbindt tijdperken om het materiaal te verrijken. De geometrie van de regelmatige scan wordt verzacht door de gebogen insnijding, die harmonieus met het licht samenwerkt en een prestigieus beeld overbrengt.

ES El acanalado se inspira en la arquitectura clásica, en un encuentro entre épocas que enriquece el material. La geometría de la escansión regular se suaviza con la hendidura curvilínea, que interactúa armoniosamente con la luz y transmite una imagen de prestigio.

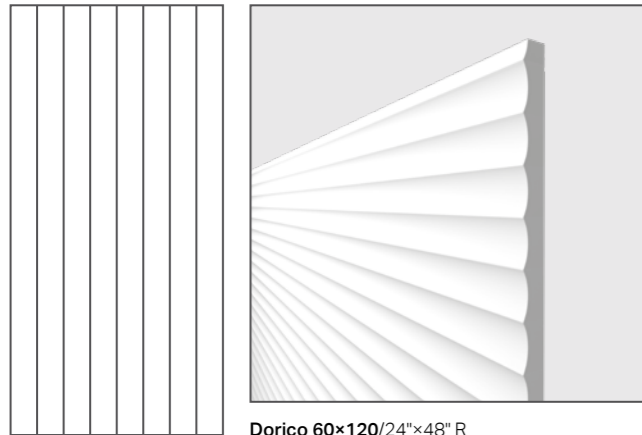

Dorico 60×120/24"×48" R

Prestigio Travertino Dorico Grigio 60×120/24"×48" R



Dorico Prestigio

V4
Substantial

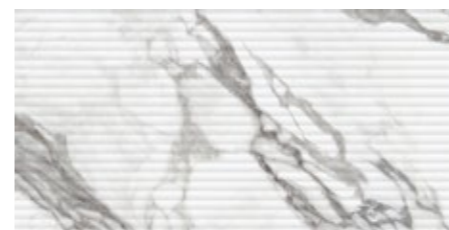

Dorico Arabescato 60x120/24"x48" R RE25



Dorico Calacatta Oro 60x120/24"x48" R RE28

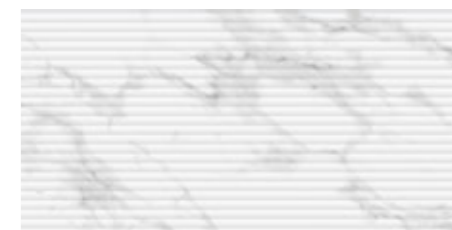

Dorico Nuvolato 60x120/24"x48" R RE26

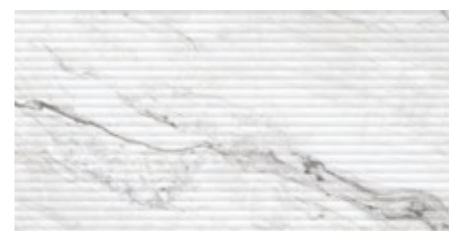

Dorico Opera 60x120/24"x48" R RE27

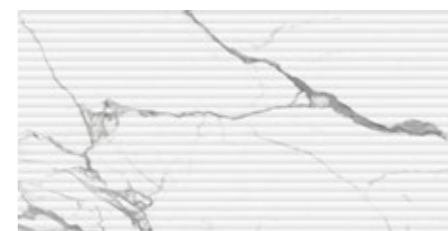

Dorico Statuario Apuano 60x120/24"x48" R RE24

Dorico Prestigio Travertino

V3
Moderate



Dorico Bianco 60x120/24"x48" R RK79

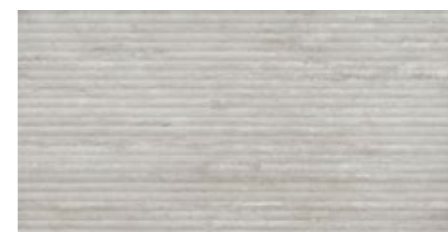

Dorico Grigio 60x120/24"x48" R RK80

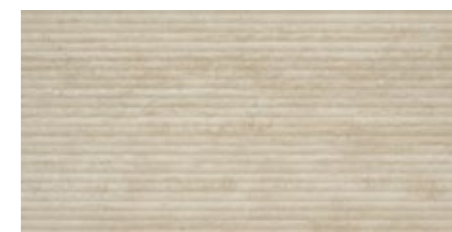

Dorico Beige 60x120/24"x48" R RK78



Hammered

IT La conformazione rappresenta un effetto martellato naturale, che si diffonde in maniera organica e muove con delicatezza la superficie. I rivestimenti risultano vibranti mantenendo una sensazione di leggerezza, per arricchire gli ambienti con uno stile speciale.

EN This structure represents a natural hammered effect, spreading organically and gently moving the surface. The coverings appear vibrant while maintaining a sense of lightness, enriching spaces with a unique style.

FR La configuration représente un effet martelé naturel, qui se diffuse de manière organique et fait bouger doucement la surface. Les revêtements paraissent vibrants tout en conservant une sensation de légèreté, pour enrichir les espaces d'un style unique.

DE Die Struktur stellt eine natürliche gehämmerte Optik dar, die sich organisch ausbreitet und die Oberfläche sanft bewegt. Die Verkleidungen wirken lebendig und bewahren gleichzeitig ein Gefühl von Leichtigkeit, um den Räumen mit einem einzigartigen Stil mehr Tiefe zu verleihen.

NL Deze structuur vertegenwoordigt een natuurlijk gehamerd effect, dat zich organisch verspreidt en de oppervlakte zachtjes beweegt. De bekledingen lijken levendig en behouden tegelijkertijd een gevoel van lichtheid, waardoor ruimtes worden verrijkt met een unieke stijl.

ES La conformación representa un efecto martillado natural, que se extiende de manera orgánica y mueve suavemente la superficie. Los revestimientos resultan vibrantes manteniendo una sensación de ligereza, enriqueciendo los espacios con un estilo especial.

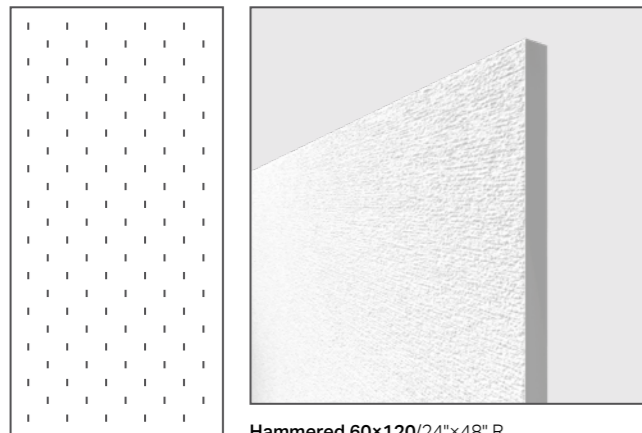

Hammered 60×120/24"×48" R

Coquille Hammered Sable 60×120/24"×48" R



Pedra Azul Hammered Grey 60x120/24"x48" R



Hammered Coquille

Collection
30/31

V3
Moderate

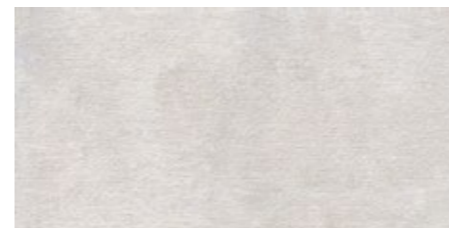
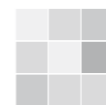

Hammered Perle 60x120/24"x48" R RA56

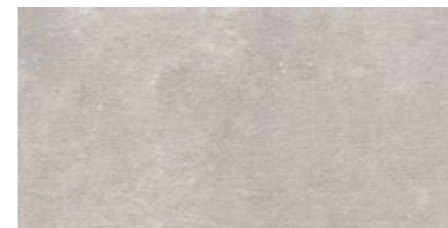

Hammered Gris 60x120/24"x48" R RA54

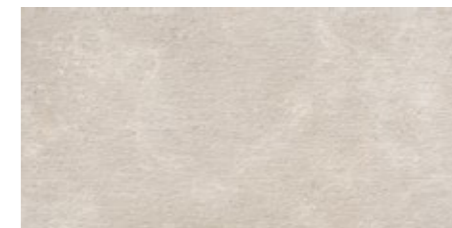

Hammered Champagne 60x120/24"x48" R RA55

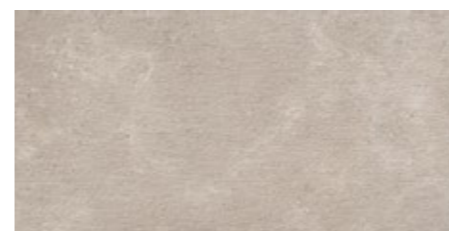

Hammered Sable 60x120/24"x48" R RA53

Hammered Pedra Azul

V2
Slight

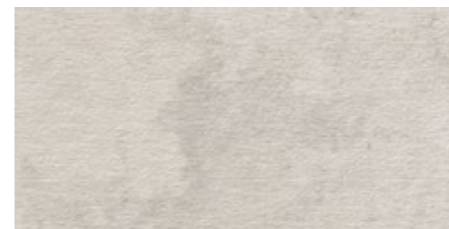
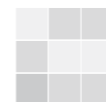

Hammered Ivory 60x120/24"x48" R OA74

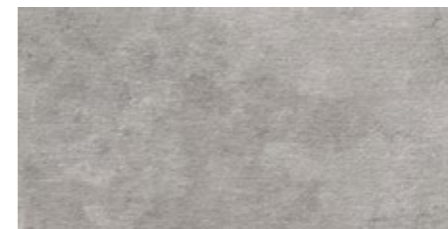

Hammered Grey 60x120/24"x48" R OA73

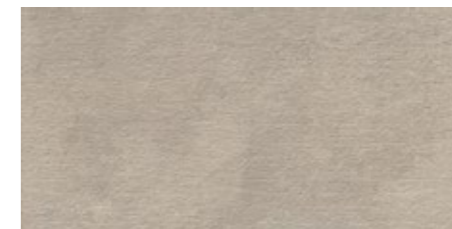

Hammered Greige 60x120/24"x48" R OA72

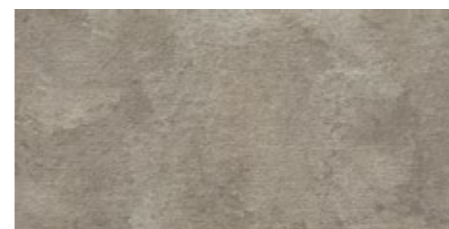

Hammered Natural 60x120/24"x48" R OA75

Ribbed

IT Grazie alla sua marcata tridimensionalità, Ribbed esalta la profondità del gres e dona uno stile eclettico alle superfici. La rigatura incisa a distanze irregolari rende dinamici i rivestimenti e dialoga con la luce, generando suggestive ombreggiature e alternanze tonali.

EN Thanks to its strong three-dimensionality, Ribbed enhances the depth of porcelain stoneware and gives surfaces an eclectic style. The engraved ridges at irregular distances add dynamism to the coverings and interact with light, creating striking shadows and tonal variations.

FR Grâce à sa forte tridimensionnalité, Ribbed accentue la profondeur du grès cérame et donne un style éclectique aux surfaces. Le rainurage gravé à des distances irrégulières rend les revêtements dynamiques et interagit avec la lumière, créant des ombrages suggestifs et des alternances tonales.

DE Dank seiner ausgeprägten Dreidimensionalität betont Ribbed die Tiefe des Feinsteinzeugs und verleiht den Oberflächen einen eklektischen Stil. Die unregelmäßig eingravierten Rillen bringen Dynamik in die Verkleidungen und interagieren mit dem Licht, wodurch eindrucksvolle Schattenspiele und Tonalitätswechsel entstehen.

NL Dankzij zijn sterke driedimensionaliteit benadrukt Ribbed de diepte van het porseleinen steengoed en geeft het oppervlakken een eclectische stijl. De gegraveerde groeven op onregelmatige afstanden voegen dynamiek toe aan de bekledingen en communiceren met het licht, waardoor suggestieve schaduwen en tonale variaties ontstaan.

ES Gracias a su marcada tridimensionalidad, Ribbed realza la profundidad del gres porcelánico y dota a las superficies de un estilo ecléctico. El rayado grabado a distancias irregulares hace que los revestimientos sean dinámicos e interactúen con la luz, generando sugerentes sombras y variaciones tonales.

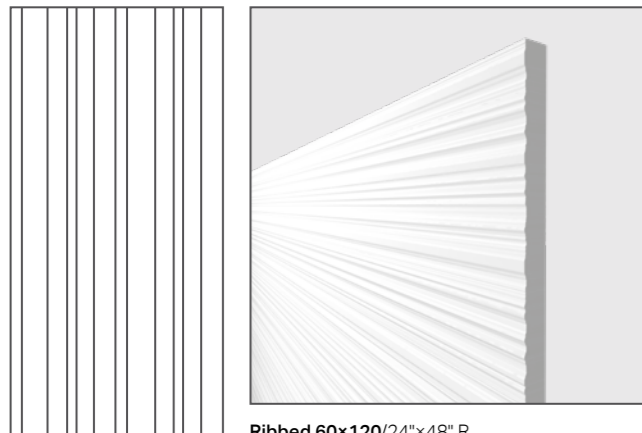

Ribbed 60×120/24"×48" R

Namib Ribbed Ecrù 60×120/24"×48" R

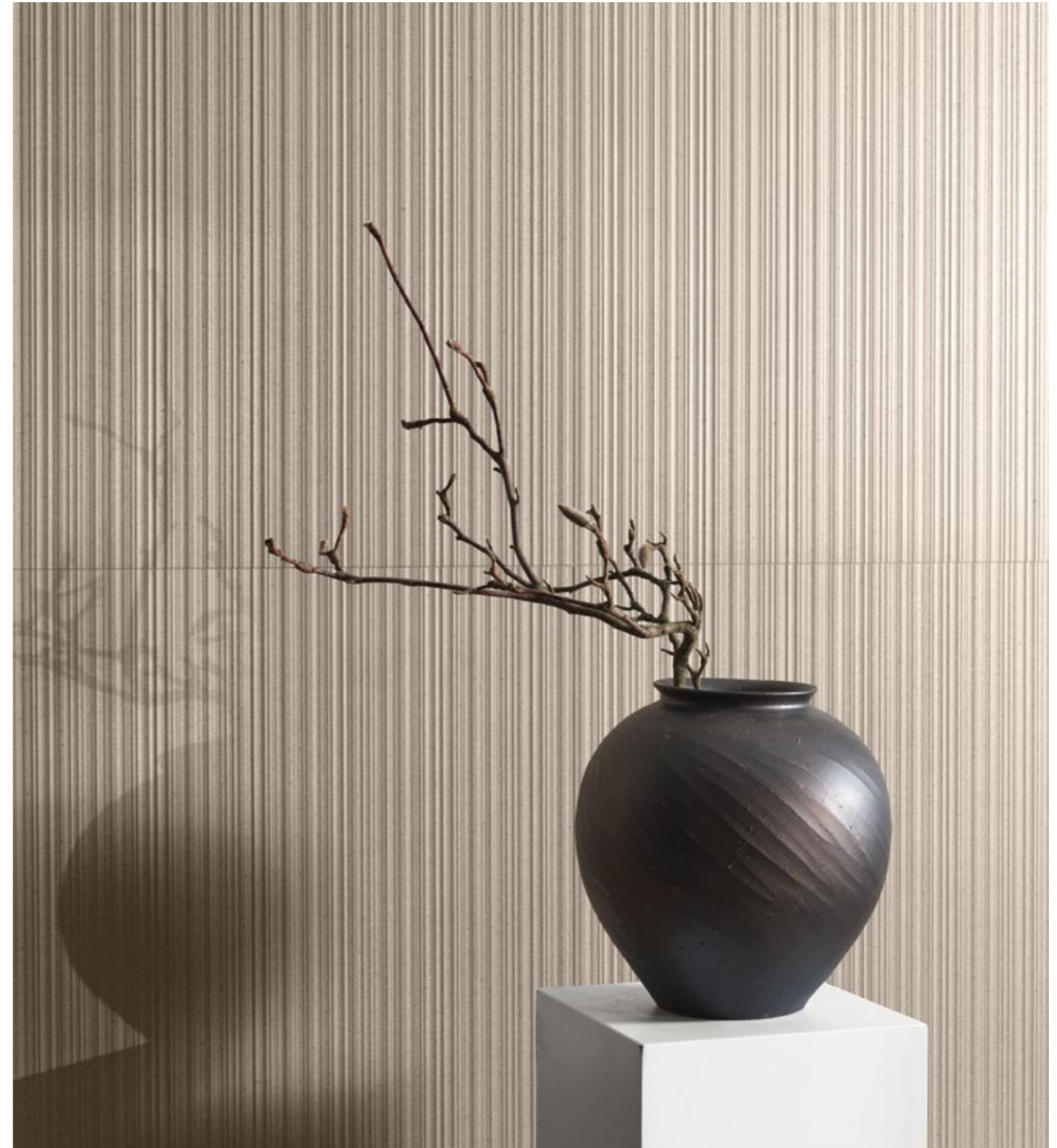



Beat Mud 120×120/48"×48" R Matt Pro — Beat Ribbed Mud 60×120/24"×48" R — Beat Ribbed White 60×120/24"×48" R

Ribbed Beat 3Deep

Collection
34/35

V3
Moderate

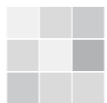

Ribbed White 60×120/24"×48" R RF87



Ribbed Almond 60×120/24"×48" R RF84

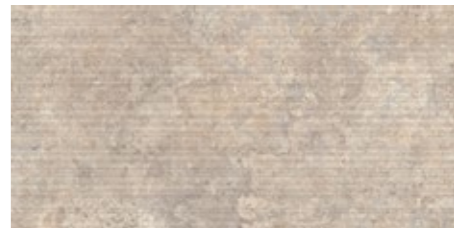

Ribbed Beige 60×120/24"×48" R RF85



Ribbed Grey 60×120/24"×48" R RE95



Ribbed Mud 60×120/24"×48" R RF86

Ribbed Namib

V2
Slight

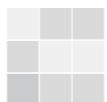

Ribbed Linen 60×120/24"×48" R RK89



Ribbed Ecrú 60×120/24"×48" R RK88

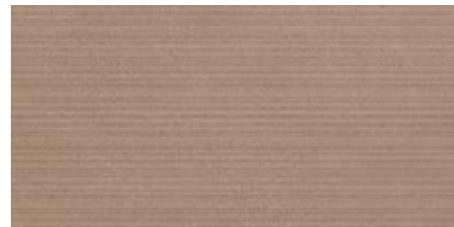

Ribbed Earth 60×120/24"×48" R RK87

Stripe

IT La rigatura parallela e omogenea percorre la superficie e genera sofisticate variazioni di chiaroscuro. Grazie allo sviluppo simmetrico e lineare, il materiale acquista un effetto di ritmo che dona ai rivestimenti personalità e permette di ottenere interessanti risultati estetici.

EN The parallel and uniform lines run across the surface, generating sophisticated contrasts of light and shadow. Thanks to its symmetrical and linear development, the material gains a rhythmic effect that gives the coverings personality and allows for interesting aesthetic results.

FR La rainure parallèle et homogène parcourt la surface et génère des variations sophistiquées de clair-obscur. Grâce à son développement symétrique et linéaire, le matériau acquiert un effet de rythme qui confère aux revêtements de la personnalité et permet d'obtenir des résultats esthétiques intéressants.

DE Die parallelen und gleichmäßigen Linien ziehen sich über die Oberfläche und erzeugen raffinierte Hell-Dunkel-Kontraste. Dank der symmetrischen und linearen Entwicklung erhält das Material einen rhythmischen Effekt, der den Verkleidungen Charakter verleiht und interessante ästhetische Ergebnisse ermöglicht.

NL De parallel en uniforme lijnen lopen over het oppervlak en genereren verfijnde licht-donker variaties. Dankzij de symmetrische en lineaire ontwikkeling krijgt het materiaal een ritmisch effect dat de bekledingen persoonlijkheid geeft en interessante esthetische resultaten mogelijk maakt.

ES El rayado paralelo y homogéneo recorre la superficie y genera sofisticadas variaciones de claroscuros. Gracias a su desarrollo simétrico y lineal, el material adquiere un efecto rítmico que otorga personalidad a los revestimientos y permite obtener interesantes resultados estéticos.

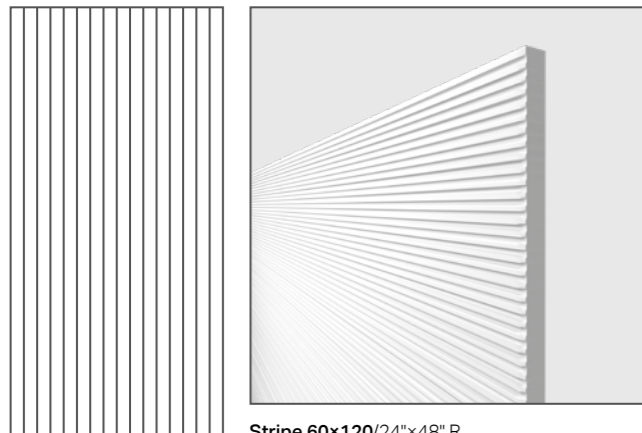

Stripe 60×120/24"×48" R

Flake Stripe White 60×120/24"×48" R

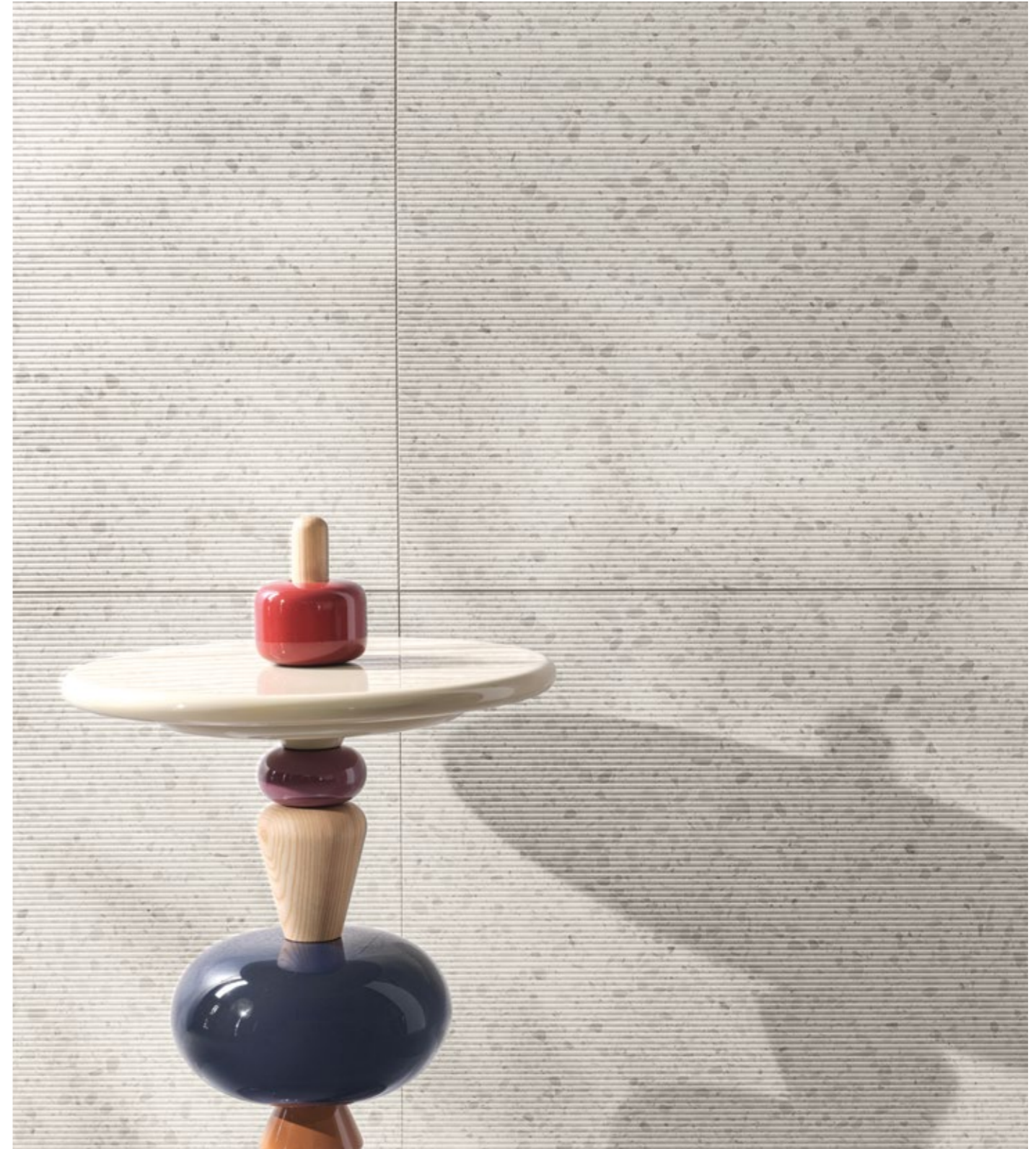

Etherea Ivory 75x150/30"x60" R Matt — Etherea Stripe Ivory 60x120/24"x48" R —
 Etherea Ivory 75x150/30"x60" R Lucido — Etherea Sand 60x120/24"x48" R Matt



Stripe Etherea

V2
Slight

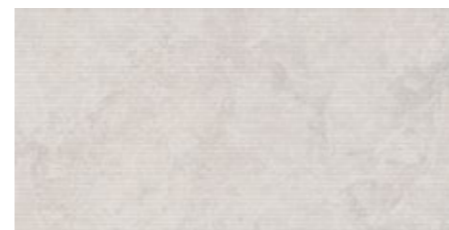
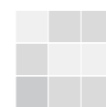

Stripe White 60x120/24"x48" R RL26

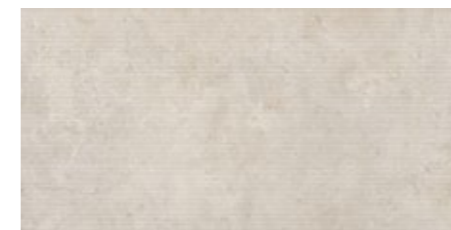

Stripe Ivory 60x120/24"x48" R RL24

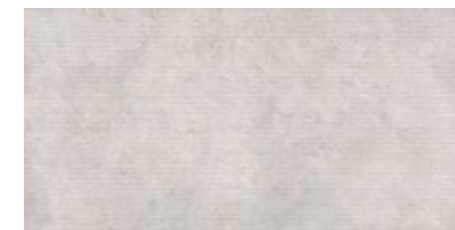

Stripe Perle 60x120/24"x48" R RL25

Stripe Flake

V2
Slight

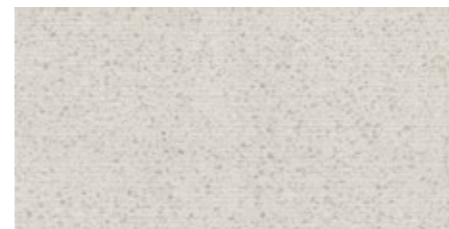
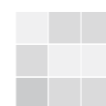

Stripe Medium White 60x120/24"x48" R RL28

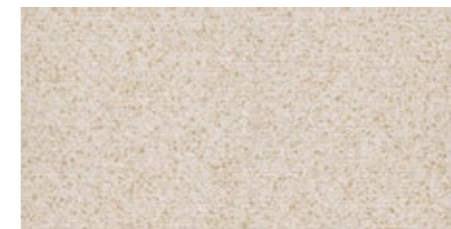

Stripe Medium Beige 60x120/24"x48" R RL27

Tweed

IT Ispirato al mondo tessile, l'elegante motivo a spina trasmette una particolare sensazione di movimento grazie all'andamento diagonale zigzagato e allo spessore del rilievo che varia tra una riga e l'altra. Questa alternanza crea un sofisticato ritmo di luci e ombre che valorizza il materiale con un linguaggio prezioso.

EN Inspired by the textile world, the elegant herringbone pattern conveys a special sense of movement through its diagonal zigzag lines and varying relief depth between the stripes. This alternation creates a sophisticated rhythm of light and shadow, enhancing the material with a refined language.

FR Inspiré du monde textile, le motif élégant en chevrons transmet une sensation particulière de mouvement grâce à son zigzag diagonal et à la variation d'épaisseur du relief entre les lignes. Cette alternance crée un rythme sophistiqué de lumière et d'ombre qui valorise le matériau avec un langage précieux.

DE Inspiriert von der Textilwelt vermittelt das elegante Fischgrätenmuster ein besonderes Gefühl von Bewegung durch die diagonalen Zickzacklinien und die wechselnde Tiefe der Reliefs zwischen den Linien. Diese Abwechslung schafft einen raffinierten Rhythmus aus Licht und Schatten, der das Material mit einer kostbaren Sprache bereichert.

NL Geïnspireerd door de textielwereld, geeft het elegante visgraatpatroon een speciaal gevoel van beweging dankzij de diagonale zigzaglijnen en de variërende reliëfdiepte tussen de strepen. Deze afwisseling creëert een verfijnd ritme van licht en schaduw, waarmee het materiaal op een waardevolle manier wordt verrijkt.

ES Inspirado en el mundo textil, el elegante motivo de espiga transmite una sensación especial de movimiento gracias a sus líneas diagonales en zigzag y a la variación de la profundidad del relieve entre las rayas. Esta alternancia crea un ritmo sofisticado de luces y sombras que resalta el material con un lenguaje precioso.

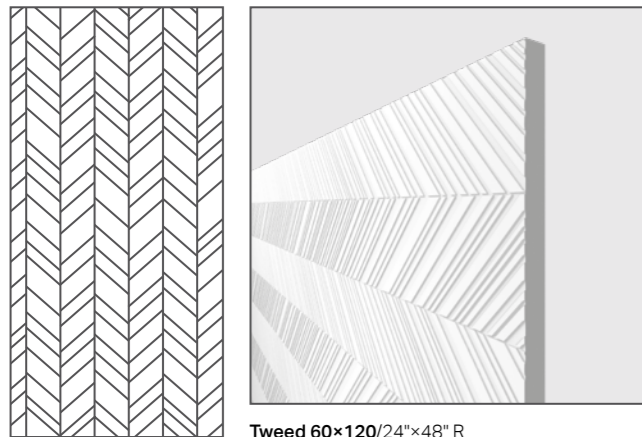

Tweed 60×120/24"×48" R

Tune Tweed Snow 60×120/24"×48" R





Tweed Gray

V3
Moderate

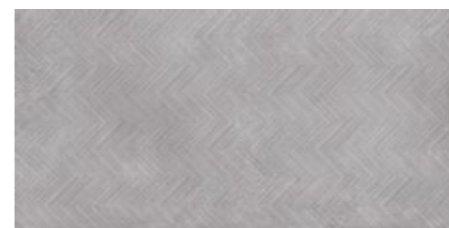

Tweed Ash 60x120/24"x48" R RL29

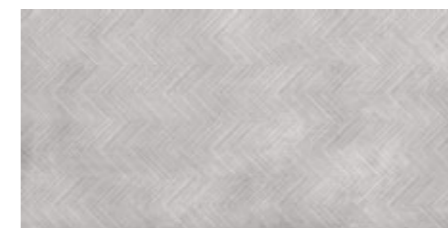

Tweed Bone 60x120/24"x48" R RL30

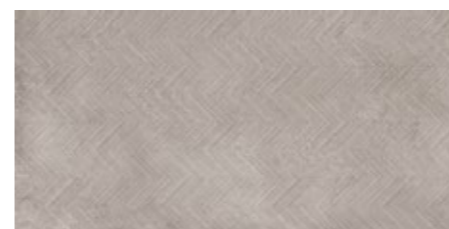

Tweed Clay 60x120/24"x48" R RL31

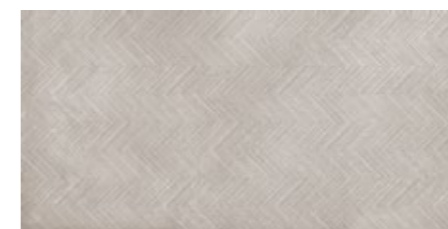

Tweed Dove 60x120/24"x48" R RL32

Tweed Tune

V3
Moderate

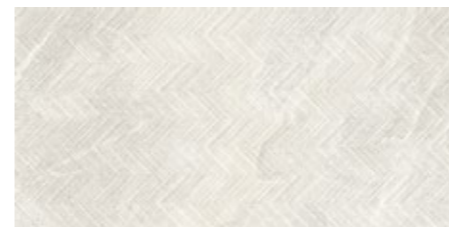

Tweed Snow 60x120/24"x48" R RL35



Tweed Rock 60x120/24"x48" R RL36

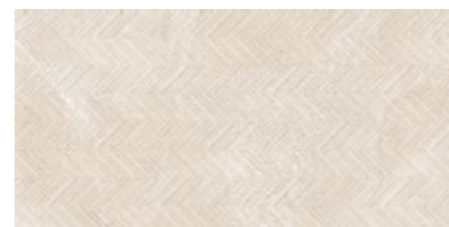

Tweed Ivory 60x120/24"x48" R RL34

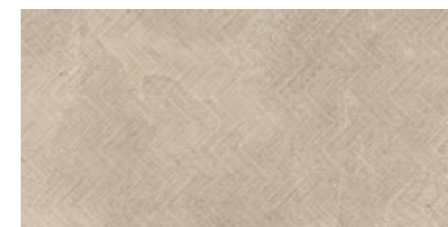

Tweed Desert 60x120/24"x48" R RL33

Rivestimenti 3D/
3D Wall Coverings/
Revêtements 3D/
3D Wandverkleidungen/
3D Wandbekleding/
Revestimientos 3D

Cannè

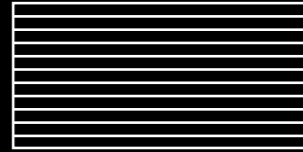

Dorico

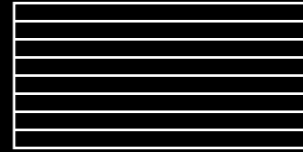

Hammered

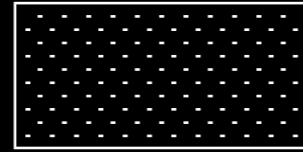

Ribbed



Stripe

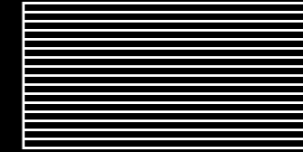

Tweed

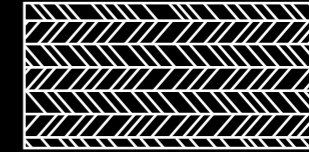

V2
Slight



V3*
Moderate



V4**
Substantial

Eik*



Almond
RK81

Prestigio Onyx



Beige
RK84

Prestigio**



Arabescato
RE25

Prestigio Travertino*



Beige
RK78

Coquille*



Champagne
RA55

Pedra Azul



Greige
OA72

Beat*



Almond
RF84

Namib



Earth
RK87

Etherea



Ivory
RL24

Flake



Medium Beige
RL27

Grayn*

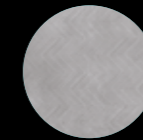

Ash
RL29

Tune*



Desert
RL33

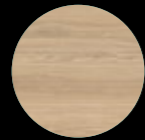

Honey
RK82



Grey
RK85



Calacatta Oro
RE28



Bianco
RK79



Gris
RA54



Grey
OA73



Beige
RF85



Ecrù
RK88



Perle
RL26



Medium White
RL28



Bone
RL30



Ivory
RL34

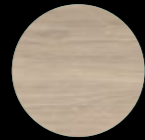

Natural
RK83



White
RK86

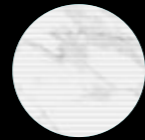

Nuvolato
RE26



Grigio
RK80



Perle
RA56



Ivory
OA74



Grey
RE95



Linen
RK89



White
RL25



Clay
RL31



Rock
RL36

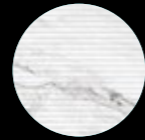

Opera
RE27



Sable
RA53

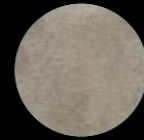

Natural
OA75



Mud
RF86



Dove
RL32



Snow
RL35

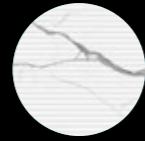

Statuario
Apuano
RE24



White
RF87

We shape emotions

Il nostro brand purpose: ri-vestire gli spazi di vita di tutto il mondo con la bellezza e le emozioni del design italiano, nel pieno rispetto della società e dell'ambiente che ci ospitano.

Our brand purpose: bringing the beauty and emotions of Italian design to enhance living spaces all over the world, whilst fully respecting our shared society and environment.

Notre objectif : habiller les espaces de vie dans le monde entier, avec la beauté et les émotions du design italien, dans le plein respect de la société et de l'environnement qui nous entoure.

Unser Purpose: Lebensräume in aller Welt mit der Schönheit und den Emotionen des italienischen Designs auslegen. Und zwar so, dass sie sich überall perfekt in die Gesellschaft und in das Ambiente integrieren.

Ons merkdoel: leefruimtes over de hele wereld opnieuw te bekleden met de schoonheid en het gevoel van het Italiaanse design, met volledige inachtneming van de doelstellingen van de onderneming en de plaats waar we te gast zijn.

El propósito de nuestra marca: re-vestir los espacios vitales de todo el mundo con la belleza y la emoción del diseño italiano, respetando plenamente los objetivos de la sociedad y del medio ambiente.

Chi siamo e cosa ci guida / Who we are and what guides us

IT Noi di Ceramiche Refin siamo nati nel 1962 e dal 1998 facciamo parte del Gruppo Concorde, uno dei più importanti gruppi del settore ceramico a livello mondiale. Da sempre siamo dei precursori. Anticipando tendenze e innovazioni, negli anni abbiamo saputo distinguerci nel mercato globale della creazione di superfici in grès porcellanato. Proponiamo al mondo dell'interior design un'ampia scelta di soluzioni sviluppate attraverso un approccio sartoriale unico e creativo, che unisce gusto italiano, saper fare, sperimentazione artigianale e continua innovazione tecnologica.

EN Ceramiche Refin was founded in 1962, and since 1998 we have been part of the Concorde Group, one of the most important groups in the international ceramic tile industry. We have always been trailblazers. By anticipating trends and innovations, over the years we have been able to distinguish ourselves in the global market for the creation of porcelain tile surfaces. We offer the world of interior design a broad selection of solutions developed through a unique, creative tailored approach that combines Italian taste, know-how, artisanal experimentation and continuous technological innovation.

FR Créée en 1962, Ceramiche Refin fait partie du Groupe Concorde depuis 1998, un des groupes les plus importants au niveau mondial dans le secteur de la céramique. Nous sommes des précurseurs depuis toujours. Anticipant les tendances et les innovations, nous avons su nous distinguer au fil des ans sur le marché mondial de la création de carrelages en grès cérame. Au monde du design d'intérieur, nous proposons un vaste choix de solutions développées à travers une approche sur mesure, unique et créative, qui allie goût italien, savoir-faire, expérimentation artisanale et innovation technologique continue.

DE Ceramiche Refin wurde 1962 gegründet und gehört seit 1998 einer der weltweit bedeutendsten Firmengruppen der Keramikbranche an, der Concorde-Gruppe. Wir waren schon immer Wegbereiter. Wir haben Trends und Innovationen vorweggenommen und uns damit am globalen Markt der Feinsteinzeugbeläge einen Namen gemacht. Wir bieten dem Innendesign eine reiche Auswahl an Lösungen, die wir nach unserem einzigartigen, kreativen Konzept wie maßgeschneidert entwickeln. Ein Konzept, das italienischen Geschmack, Savoir faire, handwerkliches Experimentieren und kontinuierliche technologische Innovation vereint.

NL Ceramiche Refin werd in 1962 opgericht en sinds 1998 maken wij deel uit van Gruppo Concorde, een van 's werelds belangrijkste groepen in de tegelindustrie. Wij zijn altijd voorlopers geweest. We hebben ons op de wereldmarkt voor de creatie van gres porcellanato-oppervlakken kunnen onderscheiden door door de jaren heen te anticiperen op trends en innovaties. Door middel van een unieke en creatieve op maat gemaakte aanpak die Italiaanse smaak, knowhow, ambachtelijke experimenten en voortdurende technologische innovatie combineert, bieden wij de wereld van de binnenhuisarchitectuur een breed assortiment oplossingen.

ES Ceramiche Refin nace en 1962 y desde 1998 formamos parte del Gruppo Concorde, uno de los más importantes de la industria cerámica a nivel mundial. Siempre hemos sido precursores. Al anticiparnos a las tendencias e innovaciones, a lo largo de los años hemos podido distinguirnos en el mercado mundial de la creación de superficies de gres porcelánico. Ofrecemos al mundo del diseño de interiores una amplia gama de soluciones desarrolladas a través de un enfoque sartorial único y creativo que combina el gusto italiano, el saber hacer, la experimentación artesanal y la continua innovación tecnológica.

Certifications

Technical specs
48/49



Ceramics of Italy

ISO 9001



ISO 45001



UPEC/UPEC F+/WallP3C

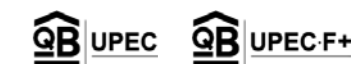

SASO Quality Mark



CCC



Imballi/Packing/Emballage/Verpackungseinheiten/Verpakking/Embalajes

	pcs × box	m ² / m × box	kg × box	box × pallet	m ² × pallet	kg × pallet
60×120/24"×48"	2	1,4400	29,50	35	50,40	1032,50

Caratteristiche/Features/Caracteristiques/Eigenschaften/Eigenshappen/Características



UNI EN ISO 10545-14

Classe 5 / Class 5

Color Shading

V2 – Slight Variation



Il prodotto è volutamente caratterizzato da una leggera variazione cromatica e di venature, per ricreare la variabilità e la ricchezza dei materiali naturali ai quali la collezione è ispirata. Per le stesse ragioni si consiglia di posare il materiale scegliendolo da più scatole contemporaneamente per garantire la variabilità e casualità della superficie finita. Date le caratteristiche intrinseche del prodotto, i riferimenti cromatici qui presentati sono dunque da ritenersi puramente indicativi.

The slight chromatic variation and the veining of the product is an intrinsic feature to re-create the randomness and richness of the colour shading of natural stones to which the collection is inspired. For these reasons, we recommend installing the product choosing tiles from different boxes in order to guarantee a variable and natural random effect of the finished surface. Due to these intrinsic features of the product, the colours represented in this catalogue must only be considered an example of the many possible colour shades.

Le produit est volontairement caractérisé par une variation légère de la couleur et des veines, pour recréer la variabilité et la richesse des matériaux naturels dont la collection est inspirée. C'est pourquoi il est conseillé de poser le matériau en le choisissant simultanément parmi plusieurs boîtes, afin de garantir la variabilité et l'originalité de la surface finie. En raison des caractéristiques intrinsèques de ce produit, les références chromatiques présentées ici doivent donc être considérées à titre purement indicatif.

Das Produkt wurde gewollt durch eine leichte Variation der Farben und Maserungen geprägt, um die Mannigfaltigkeit und Pracht der natürlichen Materialien wiederzugeben, an denen die Kollektion inspiriert ist. Aus diesem Grund wird auch empfohlen, beim Verlegen Material aus verschiedenen Schachteln zu verwenden, um die Unterschiedlichkeit und Zufälligkeit der fertigen Fläche zu garantieren.

De lichte kleurvariaties en nerftekening zijn gewenste intrinsieke karakteristieken van het product. Zij weerspiegelen de variabiliteit en kracht van natuurlijke materialen, de inspiratiebron van deze collectie. Om deze reden raden wij aan de tegels bij plaatsing uit verschillende dozen te kiezen, ter garantie van een ultiem random en natuurlijk effect voor het eindoppervlak. Gezien de intrinsieke eigenschappen van het product zijn de hier getoonde kleurreferenties zuiver benaderend.

El producto se caracteriza adrede por una leve variación de color y de vetas para recrear la variabilidad y riqueza de los materiales naturales en los que se ha inspirado la colección. Por ello, se aconseja colocar el material eligiéndolo simultáneamente de más de una caja para garantizar la variabilidad y casualidad de la superficie acabada. Dadas las características intrínsecas del producto, las referencias cromáticas que se presentan son puramente indicativas.

V3 – Moderate Variation

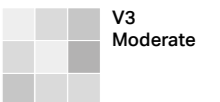

Il prodotto è volutamente caratterizzato da una moderata variazione cromatica e di venature, per ricreare la variabilità e la ricchezza dei materiali naturali ai quali la collezione è ispirata. Per le stesse ragioni si consiglia di posare il materiale scegliendolo da più scatole contemporaneamente per garantire la variabilità e casualità della superficie finita. Date le caratteristiche intrinseche del prodotto, i riferimenti cromatici qui presentati sono dunque da ritenersi puramente indicativi.

The moderate chromatic variation and the veining of the product is an intrinsic feature to re-create the randomness and richness of the colour shading of natural stones to which the collection is inspired. For these reasons, we recommend installing the product choosing tiles from different boxes in order to guarantee a variable and natural random effect of the finished surface. Due to these intrinsic features of the product, the colours represented in this catalogue must only be considered an example of the many possible colour shades.

Le produit est volontairement caractérisé par une variation modérée de la couleur et des veines, pour recréer la variabilité et la richesse des matériaux naturels dont la collection est inspirée. C'est pourquoi il est conseillé de poser le matériau en le choisissant simultanément parmi plusieurs boîtes, afin de garantir la variabilité et l'originalité de la surface finie. En raison des caractéristiques intrinsèques de ce produit, les références chromatiques présentées ici doivent donc être considérées à titre purement indicatif.

Das Produkt wurde gewollt durch eine dezente Variation der Farben und Maserungen geprägt, um die Mannigfaltigkeit und Pracht der natürlichen Materialien wiederzugeben, an denen die Kollektion inspiriert ist. Aus diesem Grund wird auch empfohlen, beim Verlegen Material aus verschiedenen Schachteln zu verwenden, um die Unterschiedlichkeit und Zufälligkeit der fertigen Fläche zu garantieren. Aufgrund der für das Produkt typischen Eigenschaften sind die hier angeführten farblichen Bezugsdaten nur als ungefähre Richtwerte anzusehen.

De gematigde kleurvariaties en nerftekening zijn gewenste intrinsieke karakteristieken van het product. Zij weerspiegelen de variabiliteit en kracht van natuurlijke materialen, de inspiratiebron van deze collectie. Om deze reden raden wij aan de tegels bij plaatsing uit verschillende dozen te kiezen, ter garantie van een ultiem random en natuurlijk effect voor het eindoppervlak. Gezien de intrinsieke eigenschappen van het product zijn de hier getoonde kleurreferenties zuiver benaderend.

El producto se caracteriza adrede por una moderada variación de color y de vetas para recrear la variabilidad y riqueza de los materiales naturales en los que se ha inspirado la colección. Por ello, se aconseja colocar el material eligiéndolo simultáneamente de más de una caja para garantizar la variabilidad y casualidad de la superficie acabada. Dadas las características intrínsecas del producto, las referencias cromáticas que se presentan son puramente indicativas.

V4 – Substantial Variation

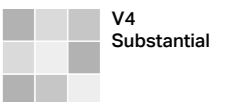

Il prodotto è volutamente caratterizzato da una intensa variazione cromatica e di venature, per ricreare la variabilità e la ricchezza dei materiali naturali ai quali la collezione è ispirata. Per le stesse ragioni si consiglia di posare il materiale scegliendolo da più scatole contemporaneamente per garantire la variabilità e casualità della superficie finita. Date le caratteristiche intrinseche del prodotto, i riferimenti cromatici qui presentati sono dunque da ritenersi puramente indicativi.

The marked chromatic variation and the veining of the product is an intrinsic feature to re-create the randomness and richness of the colour shading of natural stones to which the collection is inspired. For these reasons, we recommend installing the product choosing tiles from different boxes in order to guarantee a variable and natural random effect of the finished surface. Due to these intrinsic features of the product, the colours represented in this catalogue must only be considered an example of the many possible colour shades.

Le produit est volontairement caractérisé par une variation intense de la couleur et des veines, pour recréer la variabilité et la richesse des matériaux naturels dont la collection est inspirée. C'est pourquoi il est conseillé de poser le matériau en le choisissant simultanément parmi plusieurs boîtes, afin de garantir la variabilité et l'originalité de la surface finie. En raison des caractéristiques intrinsèques de ce produit, les références chromatiques présentées ici doivent donc être considérées à titre purement indicatif.

Das Produkt wurde gewollt durch eine starke Variation der Farben und Maserungen geprägt, um die Mannigfaltigkeit und Pracht der natürlichen Materialien wiederzugeben, an denen die Kollektion inspiriert ist. Aus diesem Grund wird auch empfohlen, beim Verlegen Material aus verschiedenen Schachteln zu verwenden, um die Unterschiedlichkeit und Zufälligkeit der fertigen Fläche zu garantieren. Aufgrund der für das Produkt typischen Eigenschaften sind die hier angeführten farblichen Bezugsdaten nur als ungefähre Richtwerte anzusehen.

De intense kleurvariaties en nerftekening zijn gewenste intrinsieke karakteristieken van het product. Zij weerspiegelen de variabiliteit en kracht van natuurlijke materialen, de inspiratiebron van deze collectie. Om deze reden raden wij aan de tegels bij plaatsing uit verschillende dozen te kiezen, ter garantie van een ultiem random en natuurlijk effect voor het eindoppervlak. Gezien de intrinsieke eigenschappen van het product zijn de hier getoonde kleurreferenties zuiver benaderend.

El producto se caracteriza adrede por una intensa variación de color y de vetas para recrear la variabilidad y riqueza de los materiales naturales en los que se ha inspirado la colección. Por ello, se aconseja colocar el material eligiéndolo simultáneamente de más de una caja para garantizar la variabilidad y casualidad de la superficie acabada. Dadas las características intrínsecas del producto, las referencias cromáticas que se presentan son puramente indicativas.











Qualità certificata	Certified quality	Qualité certifiée	Zertifizierte qualität	Gecertificeerde Kwaliteit	Calidad certificada
Ceramiche Refin SpA è certificata secondo ISO 9001. Tutto il processo produttivo è sottoposto a controlli severi per una garanzia di alta qualità.	Ceramiche Refin SpA is ISO 9001 certified. The entire production process is subject to strict controls for guaranteed high-quality materials.	Ceramiche Refin SpA est certifiée selon ISO 9001. Tout le procédé de production est soumis à des contrôles rigoureux afin de garantir un matériau haut de gamme.	Ceramiche Refin SpA ist nach ISO 9001 zertifiziert. Das gesamte Produktionsverfahren unterliegt strengsten Kontrollen, um höchste Qualitätsstandards gewährleisten zu können.	Ceramiche Refin SpA is gecertificeerd volgens ISO 9001, het gehele productieproces wordt aan strenge controles onderworpen ter garantie van een hoge kwaliteit.	Ceramiche Refin SpA está certificada mediante la norma ISO 9001.Todo el proceso productivo está expuesto a severos controles para una garantía de alta calidad.
Ceramiche Refin si riserva il diritto di apportare in qualsiasi momento modifiche o variazioni ai prodotti presenti in questo catalogo.	Ceramiche Refin reserves the right to change the products presented in this catalogue at any time.	Ceramiche Refin se réserve à tout moment la faculté d'apporter des modifications ou des variations sur les produits présentés sur ce catalogue.	Die Firma Ceramiche Refin behält sich das Recht vor, jederzeit Änderungen an den in Katalog aufgeführten Produkten vorzunehmen.	Ceramiche Refin behoudt zich het recht voor om op elk moment wijzigingen of variaties aan de producten in deze catalogus door te voeren.	Ceramiche Refin se reserva el derecho de aportar en cualquier momento modificaciones o variaciones a los productos presentes en este catálogo.
La proprietà intellettuale del presente catalogo è riservata per tutti i Paesi. La traduzione, la riproduzione, la memorizzazione elettronica e l'adattamento totale o parziale e con qualsiasi mezzo (compresi microfilm e copie fotostatiche) dei suoi contenuti comporta la violazione dei diritti di copyright di REFIN SpA I prodotti raffigurati nelle immagini del presente catalogo sono protetti secondo la normativa vigente in materia di proprietà industriale.	All the intellectual property rights of this catalogue are reserved in all countries. Translation, reproduction in print or electronic form, and adaptation, in whole or in part, using any means (including microfilm and photocopy formats) of the contents of the said catalogue constitute a violation of REFIN SpA's copyright. The products featured in the photographs in this catalogue are protected by current industrial property legislation.	La propriété intellectuelle de ce catalogue est réservée, pour tous les pays. Toute traduction, reproduction, mémorisation par voie électronique et adaptation, intégrale ou partielle, par quelque procédure que ce soit (y compris les microfilms et les photocopies), de son contenu, est illicite et constitue la violation des droits de copyright de REFIN SpA. Les produits représentés sur les images de ce catalogue sont protégés, conformément à la réglementation en vigueur en matière de propriété industrielle.	Das geistige Eigentum ist für alle Länder geschützt. Die Übersetzung, Vervielfältigung, elektronische Speicherung und vollständige oder teilweise Verarbeitung seiner Inhalte mit jeglichem Mittel (einschließlich Mikrofilm und Fotokopie) bewirkt die Verletzung der Urheberrechte von REFIN SpA. Die im vorliegenden Katalog abgebildeten Produkte sind gemäß den geltenden einschlägigen Bestimmungen zum gewerblichen Eigentumsrecht geschützt.	De intellectueleeigendom van deze catalogus is voor alle landen voorbehouden. De vertaling, de reproductie, de elektronische opslag en de totale of gedeeltelijke aanpassing met welk middel dan ook (inclusief microfilm en fotokopieën) van de inhoud van deze catalogus brengt de schending van de copyright van REFIN SpA. met zich mee. De producten getoond in de afbeeldingen van deze catalogus zijn beschermd volgens de geldende wetgeving inzake industriële eigendom.	La propiedad intelectual de este catálogo está reservada para todos los países. La traducción, reproducción, almacenamiento electrónico y la adaptación total o parcial por cualquier medio (microfilms y copias comprimidas) de los contenidos, significa la violación de los derechos de autor de Ceramiche Refin SpA. Los productos reflejados en las imágenes del presente catálogo están protegidos de acuerdo a la norma vigente en materia de propiedad industrial.
Le informazioni contenute nel presente catalogo sono il più possibile esatte, ma non sono da ritenersi legalmente vincolanti. Per esigenze di produzione ci riserviamo il diritto di apportare eventuali modifiche che si rendono necessarie. Peso, colori e misure sono soggetti alle inevitabili variazioni tipiche del processo di cottura della ceramica. I colori indicati si avvicinano quanto più possibile a quelli reali nei limiti consentiti dai processi di stampa. I consigli e le istruzioni date pur essendo oggetto di studi e prove eseguite con la massima serietà, sono da ritenersi puramente indicative. Le caratteristiche tecniche riportate su questo catalogo annullano e sostituiscono quelle preesistenti nel precedente catalogo generale e nei cataloghi di serie.	The information contained in this catalogue is correct to the best of our knowledge, but is not to be construed as legally binding. We reserve the right to make changes and when production requirement under them necessary. Weight, colours and Size are subject to the usual variation expected in fired ceramic products. Colours shown are as close to the real colour as the limitation of the printing process will allow. While being the result of carefully effected studies and tests, these suggestions and instructions should be considered purely indicative. The technical characteristics given in this catalogue cancel and replace all previous characteristics in the general catalogue and in the range catalogues.	Les renseignements contenus dans ce catalogue sont le plus possible exacts, mais ils ne sont sous la tutelle d'aucune jurisprudence. A cause d'exigences de production, nous nous réservons le droit d'apporter d'éventuelles modifications qui seront nécessaires. Les poids, couleurs et mesures sont sujets à d'inévitables variations typiques au processus de cuisson de la céramique. Les couleurs indiquées sont fidèles dans les limites consenties par les procédés d'imprimerie. Les conseils et les données, tout en étant le résultat d'études et d'essais très soignés, doivent être considérés comme purement indicatifs. Les caractéristiques techniques indiquées dans ce catalogue annulent et remplacent les caractéristiques qui étaient présentes dans le précédent catalogue général et dans les catalogues de série.	Die im vorliegenden Katalog enthaltenen Angaben sind so genau wie möglich gehalten, sind aber rechtlich unverbindlich. Falls produktionstechnisch erforderlich, behalten wir uns vor eventuelle Minderungen vorzunehmen. Gewicht, Farbe und Ausmasse der Fliesen unterliegen der unumgäerlichen. Toleranzen eines keramischen Ofenbrandes. Die abgebildeten Farben entsprechen Innerhalb der drucktechnischen Grenzen der Wirklichkeit. Die vorstehenden Anleitungen sind zwar das Ergebnis von Studien und Tests, die mit einem Höchstmaß in Seriosität durchgeführt wurden, aber dennoch nur als Orientierungswerte zu verstehen. Die in diesem Katalog angegebenen, technischen Merkmale, annullieren und ersetzen die im früheren Hauptkatalog bzw. Katalogen der einzelnen Serien gemachten Angaben.	De informatie in deze catalogus is zo exact mogelijk, maar moet niet als wettelijk bindend worden beschouwd, voor productieredenen behouden wij ons het recht voor eventueel de nodige wijzigingen aan te brengen. Gewicht, kleuren en maten zijn aan onvermijdelijke wijzigingen onderhevig die typisch zijn voor het bakproces van de keramiek. De aangegeven kleuren komen zo dicht mogelijk bij de echte kleuren, binnen de limieten die zijn toegestaan bij de drukprocedure. Het advies en de instructies die zijn gegeven moeten, ook al zijn ze onderwerp van studies en tests die met maximale ernst zijn uitgevoerd, enkel als indicatief worden beschouwd. De technische eigenschappen die in deze catalogus zijn aangegeven annuleren en vervangen de eerder bestaande eigenschappen in de vorige algemene catalogus en in de standaardcatalogi.	La información contenida en el presente catálogo son lo más exactas posibles pero no pretenden ser legalmente vinculantes. Por exigencia de producción se reserva el derecho de aportar eventuales modificaciones que resulten necesarias. Peso, color y dimensión están sujetos a las inevitables variaciones típicas del proceso de cocción de la cerámica. Los colores indicados se acercan lo máximo posible a aquellos reales dentro de los límites del proceso de impresión. Los consejos e instrucciones dadas, a pesar de ser objetos de estudio y pruebas realizadas con la máxima seriedad, se consideran puramente indicativos. Las características técnicas detalladas en este catálogo anulan o sustituyen las ya existentes en catálogos precedentes tanto generales como de serie.

Legenda/Legend/Légende/Legende/Legende/Leyenda
Gres Fine Porcellanato – EN 14411 ISO 13006 Gruppo Bla Annex G

Edizione 09.2024

© Copyright 2024
Ceramiche Refin SpA

Materiale ad uso esclusivo
della forza vendita Refin.





Regulation	Required standards	Refin Value
 Dimensioni/Sizes/Dimensions/ Abmessungen/Afmetingen/ Dimensiones	UNI EN ISO 10545/2 Lunghezza e larghezza/Length and width/Longueur et largeur/Länge und Breite/Lengte en breedte/ Longitud y anchura Spessore/Thickness/Épaisseur/ Stärke/Dikte/Grosor Rettilineità spigoli/Linearity/ Rectitude des arêtes/ Kantengeradheit/Rechtheid kanten/ Rectitud de los lados • Ortogonalità/Wedging/ Orthogonalité/Rechtwinkligkeit/ Haaksheid hoeken/Ortogonalidad Planarità/Warpage/Planéité/ Ebenflächigkeit/ Vlakheid/Planitud	Non rettificato Not rectified ± 0,6 % max 2 mm ± 5 % max 0,5 mm ± 0,5 % max 1,5 mm ± 0,3 % max 0,8 mm ± 0,5 % max 2mm ± 0,3 % max 1,5mm ± 0,5 % max 2mm ± 0,4 % max 1,8mm Rettificato* Rectified* ± 0,3 % max 1mm ± 5 % max 0,5mm ± 0,3 % max 0,8mm ± 0,3 % max 1,5mm ± 0,3 % max 1,8mm Conforme Compliant Conforme Compliant Conforme Compliant Conforme Compliant Conforme Compliant Conforme Compliant Conforme Compliant Conforme Compliant * According to ISO 13006.
 Assorbimento acqua / Water absorption / Absorption d'eau / Wasseraufnahme / Waterabsorptie / Absorción de agua	UNI EN ISO 10545/3 ≤ 0,5 %	≤ 0,2%
 Resistenza alla flessione / Flexural Strength/Résistance à la flexion / Biegefestigkeit / Buigvastheid / Resistencia a la flexión	UNI EN ISO 10545/4 ≥ 35 N/mm ² S ≥ 1300 N (thickness ≥ 7,5 mm)	Conforme Compliant Conforme Compliant
 Coefficiente di restituzione (COR) / Coefficient of restitution (COR) / Coefficient de restitution (COR) / Schlagfestigkeit (COR) / Restitutiecoëfficiënt (COR) / Coeficiente de restitución (COR)	UNI EN ISO 10545/5 Valore consigliato ≥ 0,55/ Recommended value ≥ 0,55/ Valeur recommandée ≥ 0,55/ Empfohlener Wert ≥ 0,55/ Aanbevolen waarde ≥ 0,55/ Rvalor recomendado ≥ 0,55	Conforme Compliant
 Resistenza all'abrasione profonda / Deep abrasion resistance / Resistance à l'abrasion / Widerstand gegen Tiefenverschleiß / Weerstand tegen afschuren / Resistencia a la abrasión profunda	UNI EN ISO 10545/6 ≤ 175 mm ³ Solo per piastrelle non smaltate / Only for unglazed tiles	Conforme Compliant
 Resistenza all'abrasione/ Abrasion resistance/ Résistance à l'abrasion/ Abriebbeständigkeit/ Weerstand tegen afschuring/ Resistencia a la abrasión	UNI EN ISO 10545/7 PEI Solo per piastrelle smaltate / Only for glazed tiles	Conforme Compliant
 Coefficiente di dilatazione termica lineare / Coefficient of thermal linear expansion / Coefficient de dilatation thermique linear / Linearer Wärmeausdehnungskoeffizient / Lineaire thermische uitzetting / Coeficiente de dilatación termica linear	UNI EN ISO 10545/8 Metodo di prova disponibile / Tests method available / Methode d'essai disponible / Verfügbares / rüfverfahren / Testmethode beschikbaar / Método de prueba disponible	≤ 7 · 10 ⁻⁶ ·C ⁻¹
 Resistenza agli sbalzi termici / Thermal shock resistance / Resistance aux écarts de température / Temperaturwechselbeständigkeit / Temperatuurswisselingen / Resistencia al choque térmico	UNI EN ISO 10545/9 Nessun campione deve presentare difetti visibili / No sample must show visible defects / Aucun échantillon ne doit présenter des défauts visibles / Kein Exemplar darf sichtbare Schäden aufweisen / Geen enkel monster mag zichtbare gebreken vertonen / Ninguna muestra debe presentar defectos visibles	Conforme Compliant
 Dilatazione all'umidità / Moisture expansion / Dilatation à l'humidité / Feuchtigkeitsausdehnung / Uitzetting door vocht / Dilatación por la humedad	UNI EN ISO 10545/10 Metodo di prova disponibile / Tests method available / Methode d'essai disponible / Verfügbares / Prüfverfahren / Testmethode beschikbaar / Método de prueba disponible	≤ 0,02 % (0,2 mm/m)
 Resistenza al fuoco / Fire resistance / Résistance au feu / Brandverhalten / Brand weerstand / Resistencia al fuego	UNI EN ISO 13501-1 Dichiarare un valore / Declare a value Classe A1 oppure A ₁ _s / Class A1 or A ₁ _s	A ₁
 Resistenza al gelo / Frost resistance / Résistance au gel / Frostbeständigkeit / Vorstandigheid / Resistencia a la helada	UNI EN ISO 10545/12 Resistenti/Resistant / Resistantes / Widerstandsfähig / Weerbarstig / Resistentes	Conforme Compliant

AZIENDA CON SISTEMA
DI GESTIONE QUALITÀ
CERTIFICATO DA DNV GL
= ISO 9001=



Ceramics of Italy

Legenda/Legend/Légende/Legende/Legende/Leyenda
Gres Fine Porcellanato – EN 14411 ISO 13006 Gruppo Bla Annex G

Regulation	Required standards	Refin Value
 Resistenza all'attacco chimico / Chemical resistance / Resistance à l'attaque chimique / Beständigkeit gegen Chemikalien / Chemische bestandheid / Resistencia al ataque químico	UNI EN ISO 10545/13 Resistenza ai prodotti chimici di uso domestico ed agli additivi per piscina / Resistance to household chemicals and swimming pool salts Resistenza a basse concentrazioni di acidi e alcali / Resistance to low concentrations of acids and alkalis Resistenza ad alte concentrazioni di acidi e alcali / Resistance to high concentrations of acids and alkalis	Classe minima B (GB per piastrelle smaltate) / Minimum class B (GB for glazed tiles) Classe minima B (UB per piastrelle non smaltate) / Minimum class B (UB for unglazed tiles) Dichiarare una classe / Declare a class Metodo di prova disponibile / Tests method available Dichiarare una classe / Declare a class Metodo di prova disponibile / Tests method available
 Resistenza alle macchie / Stain resistance / Insensibilité aux taches / Beständigkeit gegen Fleckenbildner / Substanzen / Weerstand tegen vlekken / Resistencia a las manchas	UNI EN ISO 10545/14 UGL Dichiarare un valore / UGL Declare a value GL ≥ 3	Vedere interno See inside
 Cessione di piombo e cadmio/ Lead and cadmium discharge/ Perte de plomb et cadmium/ Abgabe von Blei und Cadmium/ Ontdaan van lood en cadmium/ Cesión de plomo y cadmio	UNI EN ISO 10545/15 Valore dichiarato / Declared value	Al limite di rilevamento / Than instrument limit
 Indicazione di resistenza allo scivolamento / Assessment of slip resistance / Indication de la résistance au glissement / Bestimmung der Trittsicherheit / Indicatie voor de slipvastheid / Indicación de resistencia al deslizamiento	DIN EN 16165:2023 Annex B (previously DIN 51130) DIN EN 16165:2023 Annex A (previously DIN 51097) BS EN 16165:2021 Annex C (previously BS 7976-2:2002)	Dichiarare un valore (R) / Declare a value (R) Dichiarare un valore (A+B+C) / Declare a value (A+B+C) Dichiarare un valore / Declare a value
 Coefficiente di attrito dinamico / Measurement of dynamic coefficient of friction / Mesure du coefficient de frottement dynamique / Messung des dynamischen Reibungskoeffizienten / Meting van de dynamische wrijvingscoëfficiënt / Coeficiente de rozamiento dinámico	B.C.R.A. Rep. CEC/81 DCOF ANSI A326.3 (BOT 3000) Test Method	Asciutto > 0,40 / Bagnato > 0,40 Dichiarare un valore / Declare a value

• Per piastrelle rettangolari, che abbiano il lato maggiore L_z ≥ 60 cm, e rapporto tra i lati ≥ 3, la misurazione della ortogonalità deve venire condotta solo sul lato corto.
For oblong tiles with L_z ≥ 60 cm and ratio length/width L/W≥3, measurement of rectangularity only on short edges

Ceramiche Refin
SpA

Sede legale
Via I Maggio, 22
Salvaterra
42013 Casalgrande RE
Italia

Showroom aziendale
Via G. Ambrosoli, 2
Salvaterra
42013 Casalgrande RE
Italia

t +39 0522 990 499
f_{ITA} +39 0522 849 270
f_{EXP} +39 0522 990 578
e info@refin.it

refin.com
